

bRite Standard Trgovinska tehtnica

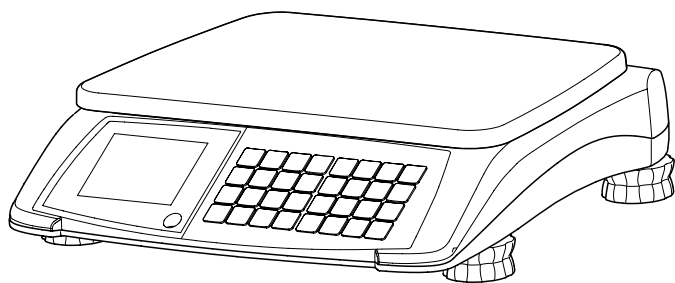

METTLER TOLEDO

Contents

1	Vaša nova trgovinska tehtnica	4
1.1	Najpomembnejše funkcije	4
1.2	Pregled naprave	4
1.3	Varnostna navodila	7
1.4	Zakonski predpisi za trgovine	7
2	Nastavitve	8
2.1	Obseg dobave	8
2.2	Zahteve za postavitvev tehtnice	8
2.3	Nastavitvev tehtnice	8
2.4	Vstavljanje akumulatorjev	9
2.5	Priključitev na električno napajanje	10
2.6	Vklop/izklop tehtnice	10
2.7	Čiščenje	10
3	Uporaba	11
3.1	Brez predhodne konfiguracije	11
3.2	Delo s kodami PLU	11
3.3	Uporaba teže tara	13
3.4	Ničliranje	14
3.5	Kosovna prodaja	14
3.6	Sumiranje	15
3.7	Funkcija vračila denarja	16
3.8	Določanje cene na enoto in/ali tare	17
3.9	Funkcija zadržanja zneska	18
3.10	Določanje cene tehtanega blaga na enoto 100 g (1/2 lb/1/4 lb) ..	18
3.11	Preklapljanje enote za težo med kg in lb	19
3.12	Prikaz cene v evrih	19
3.13	Funkcija osvetlitve ozadja	19
4	Nastavitve upravljavca	20
4.1	Delovanje nastavitvev	20
4.2	Pregled nastavitvev upravljavca	21
5	Kaj storiti, če ...?	24
6	Tehnični podatki in dodatki	25
6.1	Tehnični podatki	25
6.2	Dodatki	25
6.3	Skladnost	26
7	Dodatek	27
7.1	Redno preverjanje v državah Evropske skupnosti	27
7.2	Odstranjevanje	28

1 Vaša nova trgovinska tehtnica

1.1 Najpomembnejše funkcije

Čestitamo vam za nakup nove tehtnice.

Ta robustna digitalna tehtnica s funkcijo izračunavanja cene, higiensko zasnovno in akumulatorskim napajanjem omogoča udobno in izjemno natančno prodajo kjer koli.

1.2 Pregled naprave

1.2.1 Tipkovnica

Tipkovnica ima štiri razdelke. Tipke za napredne funkcije so odvisne od območja.

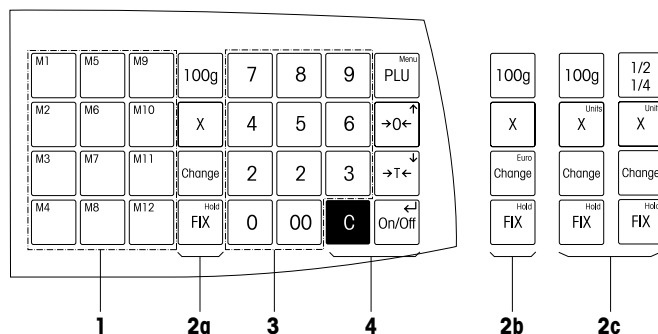

- 1** Prednastavljene tipke za kode PLU
- 2a** Tipke za napredne funkcije, osnovne (preostali svet)
- 2b** Tipke za napredne funkcije, Evropa
- 2c** Tipke za napredne funkcije, Severna Amerika
- 3** Številčna tipkovnica
- 4** Tipke za osnovne funkcije

Prikazovalnik



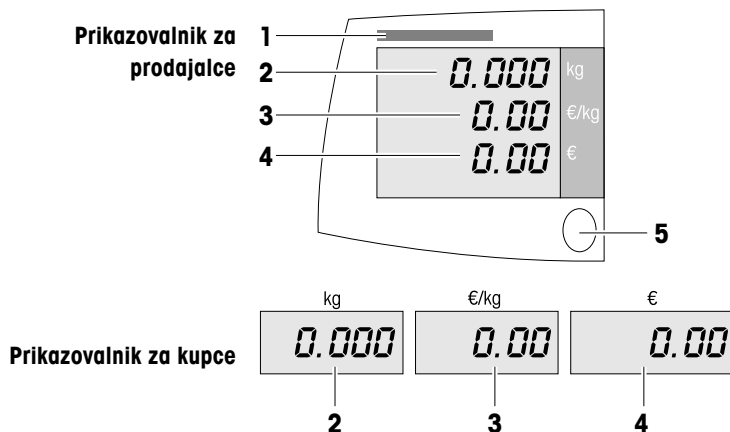

Prikazovalnik je zasnovan tako, kot je razvidno s spodnjih slik (z vidika kupca in prodajalca):



Plošča za umerjanje

- 2 Prikazovalnik teže
- 3 Cena na enoto
- 4 Cena
- 5 Libela

Na tehtnici so lahko poleg teže in cene prikazani naslednja sporočila in indikatorji:

- ZERO** tehtnica je nastavljena na vrednost nič
- PT** vnos tare s tipkovnico ali priklic tare iz pomnilnika kod PLU
- NET** neto vrednost (bruto minus tara); na voljo je potisni gumb tara
- FIX** določena cena na enoto in/ali tara
- X** tehtnica deluje v načinu kosovne prodaje
- 100 g** vključena je cena na 100 g
- 1/2** vključena je cena na 1/2 lb
- 1/4** vključena je cena na 1/4 lb
- Add** tehtnica je v načinu sumiranja; podatki so v pomnilniku za sumiranje
- Total** prikazana skupna cena je dodana v pomnilnik za sumiranje
-  Akumulator je približno poln
-  napolnjeni sta 2/3 akumulatorja
-  napolnjena je 1/3 akumulatorja
-  izpraznjenost akumulatorja je dosegla kritično raven

1.2.2

Priključki in funkcije na spodnji strani tehtnice

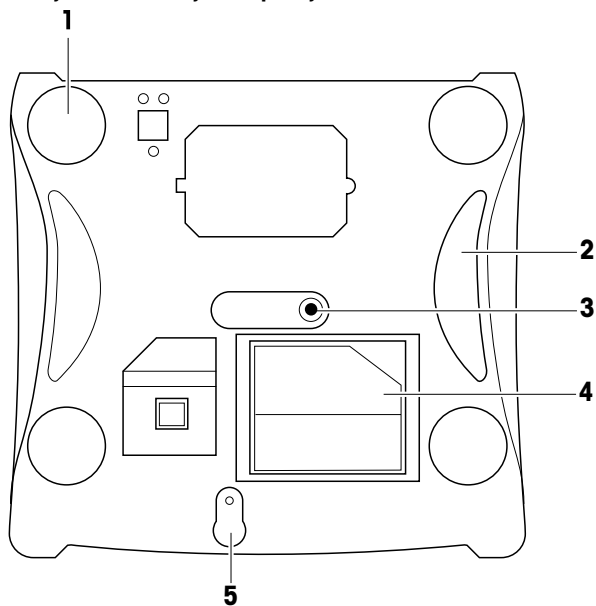

Na spodnji strani tehtnice so naslednji priključki:

- 1** Nastavljive nogice
- 2** Držala
- 3** Priključek napajalnika
- 4** Prostor za shranjevanje napajalnika
- 5** Gumb za umerjanje

1.3

Varnostna navodila



Osnovna varnostna navodila

- ▶ Pred uporabo tehtnice natančno preberite ta navodila.
- ▶ Navodila za uporabo shranite v bližini tehtnice, da vam bodo vselej na voljo.
- ▶ Tehtnice ne odpirajte.
- ▶ Pred čiščenjem tehtnico vselej izključite iz napajanja.



Varnostna navodila za akumulatorsko napajanje

- ▶ Akumulator ne sme priti v stik s kemičnimi topili, oljem ali vodo.
- ▶ Akumulatorja ne izpostavljajte vročini ali ognju.
- ▶ Akumulatorja ne odpirajte.

1.4

Zakonski predpisi za trgovine

Ko se tehtnica uporablja v trgovinah ali za aplikacije pod zakonskim nadzorom, mora biti nastavljena, preverjena in zapečaten v skladu z lokalnimi predpisi za uteži in mere. Kupec mora zagotoviti, da so izpolnjene vse ustrezne zakonske zahteve. Ker se zahteve glede preverjanja razlikujejo glede na sodno pristojnost, se mora kupec obrniti na lokalni urad za uteži in mere, če ni dobro seznanjen z zahtevami.

Za izdelke, ki se prodajajo v Evropi, se je postopek preverjanja izvedel pri proizvajalcu. Ti izdelki so zapečateni in tipska ploščica vsebuje dodatne meroslovne oznake. Lahko se začnejo takoj uporabljati. Če tako zahteva lokalni urad za uteži in mere, se dodatne nalepke tovarniško namestijo na napravo.

Za izdelke, ki se prodajajo v drugih regijah, se mora postopek preverjanja izvesti na mestu uporabe.

Za preprečitev dostopa do kalibracijskih in meroslovnih nastavitev mora biti tehtnica zapečaten s papirnato zaščitno nalepko ali žično plombo.

2 Nastavitve

2.1 Obseg dobave

- ▶ Preverite, ali je dobavljeni komplet popoln:
 - Tehnica
 - Tehtalna plošča iz nerjavnega jekla
 - Napajalnik, shranjen v prostoru za shranjevanje napajalnika na spodnji strani tehnice
 - Navodila za uporabo

2.2 Zahteve za postavitve tehnice

Za natančnost merjenja je treba tehniko postaviti na ustrezno mesto.

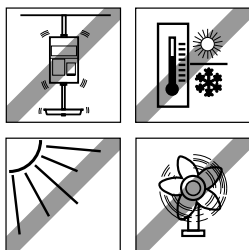

Pogoji za popolno mesto postavitve

- brez sunkov in tresljajev
- brez prevelikih temperaturnih nihanj
- brez neposredne sončne svetlobe
- brez prevelikega prepriha
- Za postavitve tehnice izberite stabilno, po možnosti vodoravno površino, ki ni izpostavljena tresljajem.

2.3 Nastavitve tehnice

2.3.1 Niveliranje tehnice

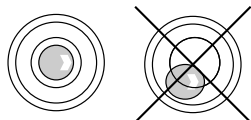

Samo povsem uravnana tehnica omogoča natančno merjenje. Tehnica je opremljena z libelo, ki omogoča preprosto niveliranje tehnice.

- ▶ Če želite uravnati tehniko, zavrtite nastavljive nogice na tehnici tako, da se zračni mehurček v libeli pomakne v notranji krog.

2.4

Vstavljanje akumulatorjev

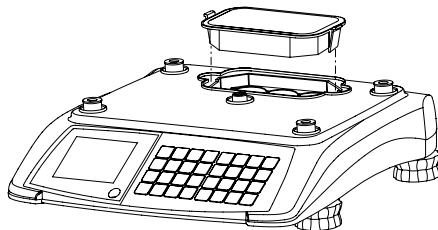

1. Prepričajte se, da je zunanje električno napajanje izključeno.
2. Odstranite tehtalno ploščo.
3. Odstranite pokrov prostora za akumulator.



OPOZORILO

Če je akumulator nepravilno vstavljen, se lahko poškoduje.

- Bodite pozorni na pravilno polarnost baterije.

Če sta pozitivni pol (+) in negativni pol (–) napačno povezana, se bodo na prikazovalniku izpisali znaki »-----«.

Po šest sekundnem opozorilnem alarmu se tehtnica samodejno izklopi.

- **Uporabljajte samo originalne akumulatorje.**

4. Akumulator vstavite v za to namenjen prostor tako, da sta konca priključka usmerjena navzgor.
5. Rdeč konec terminala povežite s pozitivnim polom (rdeč ali +) in črni del priključka z negativnim polom (črn ali –).
6. Zaprite prostor za akumulatorje.
7. Znova namestite tehtalno ploščo.



- Na življenjsko dobo akumulatorja vplivajo pogoji polnjenja in praznjenja.
- Življenjska doba akumulatorja ob pravilni uporabo je lahko do pribl. 300 polnjenj.
- Življenjska doba baterije se zmanjša, če baterije dalj časa ne uporabljate (dva meseca).
- Priporočamo, da akumulator polnite vsaj vsake tri mesece.
- Če akumulatorja ne uporabljate dalj časa, ga napolnite vsaj trikrat in ga uporabljajte tako, dokler se povsem ne izprazni.
- Če akumulator ni povsem izpraznjen, se čas polnjenja skrajša.
- Svinčevi akumulatorji 6 V

2.5 Priključitev na električno napajanje

Napajalnik je shranjen v prostoru pod tehtnico, kar omogoča njeno varno prenašanje.

1. Priloženi napajalnik vključite v vtičnico na spodnji strani tehtnice.
2. Napajalnik vključite v ustrezno ozemljeno električno vtičnico.

2.6 Vkllop/izkllop tehtnice

- ▶ Če želite vklopiti tehtnico, pritisnite tipko **On/Off**.
- ▶ Če želite izklopiti tehtnico, pridržite tipko **On/Off**, dokler ne zaslišite dolgega piska.



- Ko se tehtnica vklopi, se za kratek čas prikaže testni prikaz. Vsi segmenti in sporočila v vrstici stanja se za kratek čas osvetlijo, prikaže se različica programske opreme.
- Tehtnica je pripravljena za uporabo, ko se prikaže zaslon za težo.

2.7

Čiščenje



PREVIDNOST

Poškodbe tehtnice

- ▶ Pred čiščenjem napravo izklopite in jo izključite iz električnega napajanja.
- ▶ Naprave ne odpirajte.
- ▶ Zagotovite, da naprava ne pride v stik s tekočinami.
- ▶ Za čiščenje ne uporabljajte grobih praškov ali čistilnih sredstev, ki raztapljajo plastiko.

Čiščenje

- ▶ Odstranite tehtalno ploščo in jo očistite z gospodinjskim detergentom, ki je na voljo v prosti prodaji.
- ▶ Če je površina naprave zelo umazana, jo očistite z vlažno krpo, ki ste jo potopili v vodo z blagim tekočim detergentom in jo močno oželi.

3 Uporaba

3.1



0 ... 9

Brez predhodne konfiguracije

Tehnico lahko takoj uporabite za tehtanje in prodajo – brez predhodne konfiguracije.

1. Izdelek položite na tehtnico.
2. Vnesite ceno na enoto (cena/kg).
Na prikazovalniku se prikaže cena.
3. Izdelek odstranite s tehtnice.
Na vseh prikazovalnikih se prikaže vrednost 0.



Kot navadno vnesite ceno na enoto brez decimalne vejice, vendar z vsemi decimalnimi mesti.

3.2

Delo s kodami PLU

Ceno pogosto prodanih izdelkov lahko shranite v pomnilnik kod PLU in jo preprosto prikličete pozneje.

3.2.1

Ustvarjanje kode PLU

0 ... 9

PLU



P

0 ... 9



1. Vnesite ceno na enoto (cena/kg).
2. Pritisnite in pridržite tipko **PLU**, dokler ne zaslišite dolgega piska. Na prikazovalniku teže se prikaže črka P.
3. Vnesite številko PLU (med 1 in 9999).
4. Počakajte, da tehtnica dvakrat zapiska.
Koda PLU je shranjena, na prikazovalniku se prikaže vrednost 0.



Tehnica omogoča shranjevanje 50 kod PLU. Če je pomnilnik poln, vi pa želite shraniti novo kodo PLU, se prikažeta sporočila »Full« (polno) in »Delete« (briši). Posamezno kodo PLU lahko preprosto prepisete ali zbrišete celoten pomnilnik kod PLU.

- Če želite prepisati obstoječo kodo PLU, pritisnite tipko **C** in ustvarite novo kodo PLU s številko, ki jo želite prepisati.

3.2.20 ... 9 **PLU**

- Če želite izbrisati celoten pomnilnik kod PLU, pritisnite tipko **Enter** (On/Off).

Priklic kod PLU

Glede na nastavitve upravljavca (7. korak) lahko kode PLU vselej prikličete na dva načina.

Priklic s tipko PLU (tovarniške nastavitve, nastavitve upravljavca, 7. korak = OFF)

1. Izdelek položite na tehtnico.
2. Vnesite ustrezno številko PLU in pritisnite tipko **PLU**. Prikazeta se cena na enoto in skupna cena.
3. Izdelek odstranite s tehtnice.
Na vseh prikazovalnikih se prikaže vrednost 0.



0 ... 9

Samodejni priklic kode PLU (nastavitve upravljavca, 7. korak = ON)

1. Izdelek položite na tehtnico.
2. Vnesite ustrezno številko PLU.
Koda PLU se prikaže samodejno.
Prikažeta se cena na enoto in končna cena.
3. Izdelek odstranite s tehtnice.
Na vseh prikazovalnikih se prikaže vrednost 0.

3.2.3**Uporaba prednastavljenih tipk za kode PLU**

Najpomembnejše kode PLU lahko shranite pod tipke v levem polju tipkovnice.

0 ... 9

M1**Shranjevanje kod PLU pod prednastavljene tipke**

1. Vnesite ceno na enoto (cena/kg) ali prikličite kodo PLU.
2. Pritisnite in pridržite želeno predhodno nastavljeno tipko, npr. **M1**, dokler ne zaslišite dolgega piska.
Dva kratka piska označujeta, da so bili podatki shranjeni.



M1

Priklic kod PLU s prednastavljenimi tipkami

1. Izdelek položite na tehtnico.
2. Pritisnite ustrezno prednastavljeno tipko, npr. **M1**. Prikažeta se cena na enoto in skupna cena.
3. Izdelek odstranite s tehtnice.
Na vseh prikazovalnikih se prikaže vrednost 0.

3.3

Uporaba teže tara

Posodico napolnite s svojimi izdelki ali pa kupci prinesejo svojo posodico. Funkcija tariranja omogoča, da stehtate in plačate samo blago.

Če poznate težo svojih posodic, lahko težo tara vnesete s tipkovnico. Tako vam ni treba stehtati prazne posodice.



...

Tariranje prazne posodice

1. Prazno posodico postavite na tehtnico.
2. Pritisnite tipko **Tare**.
Prikazana vrednost teže se ponastavi na 0,000 kg, prikaže se simbol NET. Ko prazno posodico odstranite s tehtnice, je teža tara v prvi vrstici prikazovalnika prikazana z negativnim predznakom.
3. Posodico napolnite z blagom, ki ga želite stehtati.
4. Nadaljujte z obračunavanjem, kot je opisano zgoraj.
5. Posodico odstranite s tehtnice.
Na vseh prikazovalnikih se prikaže vrednost 0.

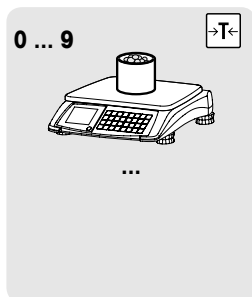

Vnos tare s tipkovnico

1. Vnesite znano vrednost vnesite in pritisnite tipko **Tare**.
2. Izdelek skupaj z embalažo ali ovitkom postavite na tehtnico.
3. Nadaljujte z obračunavanjem, kot je opisano zgoraj.
4. Izdelek skupaj z embalažo ali ovitkom odstranite s tehtnice. Na vseh prikazovalnikih se prikaže vrednost 0.

3.4

Ničliranje

Če je tehtalna plošča umazana ali je prišlo do neugodnih zunanjih vplivov, lahko teža na prikazovalniku v primeru prazne tehtalne plošče odstopa od 0,000 kg. V takšnih primerih morate tehtnico ponastaviti na ničelno vrednost.

Največji dovoljeni odmik, ki ga je mogoče izravnati z ničliranjem, znaša +/-2 % teže.

- Pritisnite tipko **Zero**.

Prikazovalnik teže prikazuje težo 0,000 kg.



3.5

Kosovna prodaja

S funkcijo kosovne prodaje lahko vnesete ceno izdelkov, ki jih ni mogoče tehtati, npr. na oddelku pekarskih izdelkov.

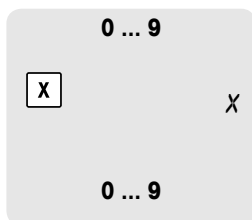

1. Vnesite ceno na enoto.
2. Za priklic funkcije kosovne prodaje pritisnite tipko **X**. Prikaže se ikona funkcije kosovne prodaje.
3. Vnesite število izdelkov (1 ... 99). Na zaslonu se prikaže končna cena.



- Cena na enoto je shranjena tako dolgo, dokler ne prekličete funkcije kosovne prodaje.
- Za izhod iz funkcije kosovne prodaje pritisnite tipko **C**.

Delovanje funkcije kosovne prodaje (ameriška različica)

S funkcijo kosovne prodaje lahko vnesete ceno izdelkov, ki jih ni mogoče tehtati, npr. na oddelku pekarskih izdelkov. Določanje cene lahko temelji na dogovorjeni količini, npr. 3 kosi.

0 ... 9

X

X

0 ... 9



0 ... 9

1. Vnesite dogovorjeno količino (1 ... 99).

2. Za priklic funkcije kosovne prodaje pritisnite tipko **X**.
Prikaže se ikona funkcije kosovne prodaje.

3. Vnesite ceno na dogovorjeno količino.

4. Potrdite vnos s tipko **Enter** (On/Off).

5. Vnesite število izdelkov (1 ... 99). Na zaslonu se prikaže končna cena.



- Cena na enoto je shranjena tako dolgo, dokler ne prekličete funkcije kosovne prodaje.
- Za izhod iz funkcije kosovne prodaje pritisnite tipko **C**.

3.6



...



LTOTAL
!



1. Na tehtnico položite prvi izdelek.

2. Nadaljujte z obračunavanjem, kot je opisano zgoraj.

3. Pritisnite tipko **Enter** (On/Off).
Na prikazovalniku se prikaže skupna cena in število izdelkov.

4. Odstranite izdelek in znova pritisnite tipko **Enter** (On/Off).
Na prikazovalniku se prikaže teža.

5. Za več izdelkov ponovite korake 1–4.

...



LTOTAL
5

6. Za zaključek postopka pritisnite tipko **Enter** (On/Off).
Na prikazovalniku se prikaže skupna cena in število izdelkov.

7. Če želite zbrisati skupno ceno, pritisnite in pridržite tipko **C**.
Skupna cena je izbrisana.



3.7

Funkcija vračila denarja

Vaša tehtnica lahko izračuna, koliko denarja morate vrniti.

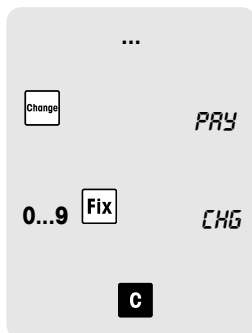
En izdelek

1. Nadaljujte z obračunavanjem, kot je opisano zgoraj.
2. Pritisnite tipko **Change**.
Na prikazovalniku se prikaže skupna cena.
3. Vnesite znesek, ki vam ga je dal kupec, in pritisnite tipko **FIX**.
Na prikazovalniku se prikaže znesek za vračilo.
4. Če se želite vrniti v način tehtanja, pritisnite tipko **C**.

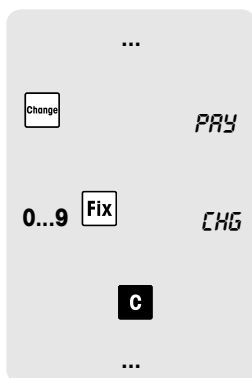
Več izdelkov

1. Nadaljujte s sumiranjem, kot je opisano zgoraj.
2. Ko se prikaže skupna cena, pritisnite tipko **Change**.
Na prikazovalniku se prikaže skupna cena.
3. Vnesite znesek, ki vam ga je dal kupec, in pritisnite tipko **FIX**.
Na prikazovalniku se prikaže znesek za vračilo.
4. Če želite zapustiti funkcijo vračila denarja, pritisnite tipko **C**.
5. Izbrišite skupni znesek, kot je opisano zgoraj.

3.8

Določanje cene na enoto in/ali tare

Ko izdelek odstranite s tehtnice, se cena na enoto in teža tara (če sta na voljo) navadno izbrišeta.

Pri tehtanju in obračunavanju ter večjem številu enakih kod PLU (pri predhodnem pakiranju ali prodaji slaščic) lahko sami določite ceno na enoto in/ali težo tara.

Določanje cene in teže tara

1. Stehtajte posadico, kot je opisano zgoraj.
2. Na tehtnico položite prvi izdelek.
3. Nadaljujte z obračunavanjem, kot je opisano zgoraj.
4. Pritisnite tipko **FIX**.

Ko izdelek odstranite s tehtnice, se na prikazovalniku prikažeta cena na enoto in teža tara.

5. Na tehtnico položite naslednji izdelek.
Na prikazovalniku se prikaže skupna cena.
6. Izdelek odstranite s tehtnice.
7. Pri več izdelkih z enako ceno na enoto in težo tara ponovite 5. in 6. korak.
8. Če se želite vrniti v način tehtanja, znova pritisnite tipko **FIX**.

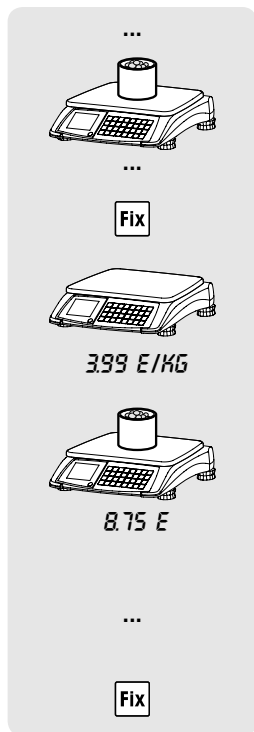

- Če želite določiti samo ceno, začnite z 2. korakom.
- Če želite določiti samo težo tara, izpustite 2. in 3. korak.

3.9

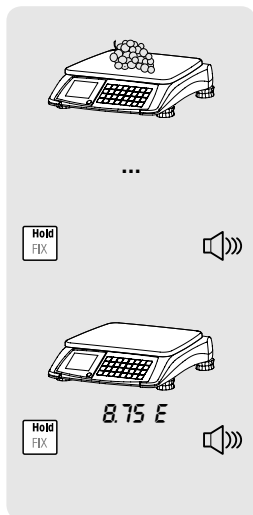

Funkcija zadržanja zneska

Ko uporabljate funkcijo zadržanja zneska, se cena kljub odstranitvi izdelka s tehtnice ohrani na zaslonu.

1. Izdelek položite na tehtnico.
2. Nadaljujte z obračunavanjem, kot je opisano zgoraj.
3. Pritisnite in pridržite tipko **Hold** (FIX), dokler ne zaslišite dolgega piska. Teža in cena na enoto se zbriseša, na prikazovalniku se prikažeta cena in oznaka »Hold«.
4. Ko izdelek odstranite s tehtnice, se na prikazovalniku ohrani cena.
5. Če se želite vrniti v način tehtanja, znova pritisnite in pridržite tipko **Hold**, dokler ne zaslišite dolgega piska.

3.10

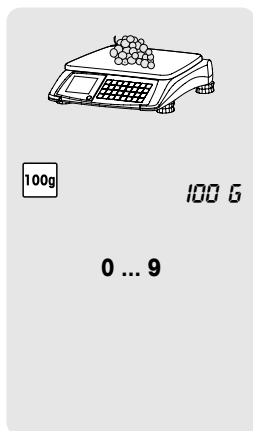

Določanje cene tehtanega blaga na enoto 100 g (1/2 lb/1/4 lb)

Pri številnih izdelkih so kupci navajeni na ceno blaga na enoto 100 g (1/2 lb/1/4 lb).

Ta funkcija je na voljo samo, če jo dovoljujejo nacionalni predpisi o utežeh in merah.

1. Izdelek položite na tehtnico.
2. Pritisnite tipko **100 g** (1/2 lb/1/4 lb).
Na prikazovalniku se prikaže ikona 100 g (1/2 lb/1/4 lb).
3. Vnesite ceno na enoto 100 g (1/2 lb/1/4 lb).
Na prikazovalniku se prikažeta cena na enoto 100 g (1/2 lb/1/4 lb) in končna cena.
4. Izdelek odstranite s tehtnice.
Na vseh prikazovalnikih se prikaže vrednost 0.



Način 100 g (1/2 lb/1/4 lb) je aktiven, dokler znova ne pritisnete tipke **100 g** (1/2 lb/1/4 lb).

3.11 Preklapljanje enote za težo med kg in lb

Ta funkcija je na voljo samo, če jo dovoljujejo nacionalni predpisi o utežeh in merah.

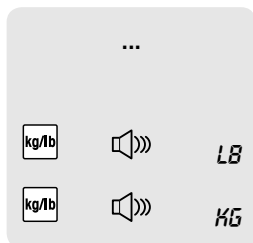

1. Nadaljujte z obračunavanjem, kot je opisano zgoraj.
2. Pritisnite in pridržite tipko za **enoto**, dokler ne zaslišite dolgega piska. Na prikazovalniku se prikaže teža v drugi enoti.
3. Če želite povrniti prvo enoto za težo, znova pritisnite in pridržite tipko za **enoto**, dokler ne zaslišite dolgega piska.

3.12 Prikaz cene v evrih

Glede na nastavitve upravljavca (10. korak) lahko končno ceno pretvorite npr. iz evrov v prejšnjo lokalno valuto.

Ta funkcija je na voljo samo, če jo dovoljujejo nacionalni predpisi o utežeh in merah.

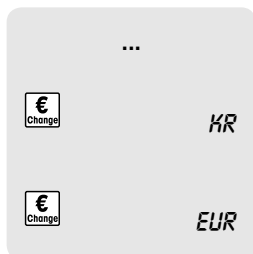

1. Nadaljujte z obračunavanjem, kot je opisano zgoraj.
2. Pritisnite tipko **EUR**.
Na prikazovalniku se prikaže končna cena v drugi valuti.
3. Če želite prikazati ceno v prvi valuti, znova pritisnite tipko **EUR**.

3.13 Funkcija osvetlitve ozadja

Če svetloba v okolici ni dovolj močna, da bi lahko jasno videli prikazovalnik, lahko vklopite osvetlitev ozadja.

Vklop/izklop osvetlitve ozadja

- ▶ Pritisnite in pridržite tipko **C**, dokler ne zaslišite dolgega piska. Osvetlitev ozadja se vklopi/izklopi.



Ko tehtnice ne uporabljate 15 sekund, se osvetlitev ozadja samodejno izklopi. Ko na tehtnico postavite izdelek ali pritisnete tipko, se osvetlitev ozadja znova vklopi.

4 Nastavitve upravljalavca

4.1 Delovanje nastavitvev

4.1.1 Vnos nastavitvev upravljalavca

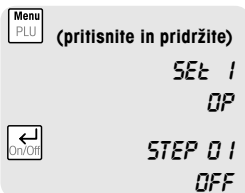

1. Pritisnite in pridržite tipko **Menu** (PLU), dokler ne zaslišite dolgega piska. V prikazu »nastavitve upravljalavca« se prikaže SET 1 OP.
2. Pritisnite tipko **Enter** (On/Off), da vnesete konfiguracijo upravljalavca. Na prikazovalniku se prikaže prvi korak nastavitvev upravljalavca in trenutne nastavitve.

4.1.2 Krmarjenje po nastavitvah

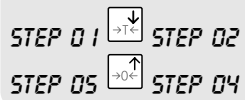

Izbira koraka nastavitvev

- Če se želite pomakniti na drug korak nastavitvev, pritisnite tipko s **puščico navzdol** (Tare) ali tipko s **puščico navzgor** (Zero). V vrstici pod njima so prikazane trenutne nastavitve tega koraka.

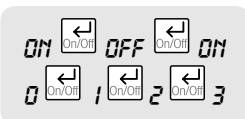

Spreminjanje nastavitvev

- Za preklapljanje med nastavitvami korakov pritisnite tipko **Enter** (On/Off). Ob pomiku na drugi korak nastavitvev se izbrane nastavitve potrdijo.

4.1.3 Izhod iz nastavitvev

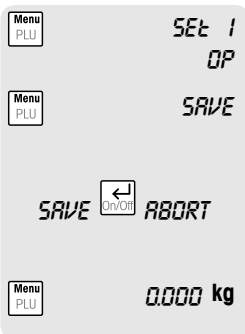

1. Če želite zapustiti korake posameznih nastavitvev upravljalavca, pritisnite tipko **Menu** (PLU).
2. Če želite zapustiti način nastavitvev, znova pritisnite tipko **Menu** (PLU). Na prikazovalniku se prikaže ukaz SAVE (shrani).
3. Če nastavitvev ne želite shraniti, se lahko s pritiskom tipke **Enter** (On/Off) pomikate med ukazoma SAVE (shrani) in ABORT (prekliči).
4. Če se želite vrniti v način tehtanja, trikrat pritisnite tipko **Menu** (PLU).

4.1.4

Primer: Nastavitev digitalnega filtra na nizko prepustnost (nastavitve upravljavca, 8. korak = 0)

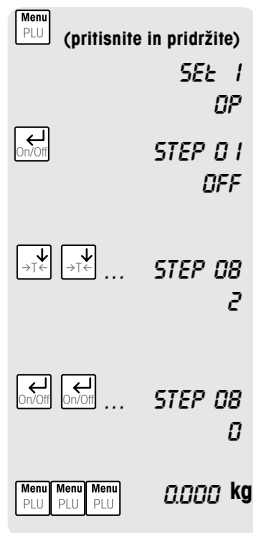

1. Pritisnite in pridržite tipko **Menu** (PLU), dokler ne zaslišite dolgega piska. V prikazu »nastavitve upravljavca« se prikaže SET 1 OP.
2. Pritisnite tipko **Enter** (On/Off), da vnesete konfiguracijo upravljavca. Na prikazovalniku se prikaže prvi korak nastavitve upravljavca in trenutne nastavitve.
3. Če se želite pomakniti na 8. korak, večkrat pritisnite tipko s **puščico navzdol** (Tare), dokler se ne prikaže oznaka »Step 08« s trenutnimi nastavitvami.
4. Če želite spremeniti nastavitve 8. koraka, večkrat pritisnite tipko **Enter** (On/Off), dokler se ne prikaže vrednost 0.
5. Za izhod iz nastavitve trikrat pritisnite tipko **Menu** (PLU).

4.2

Pregled nastavitve upravljavca

Tovarniške nastavitve so označene s krepko **pisavo**.

Št. Nastavitve Opis

1 **Ponastavi**

ON Ponastavi nastavitvene funkcije upravljavca na tovarniške nastavitve

OFF Ne ponastavi nastavitvenih funkcij upravljavca

2 **Brenčalo**

ON Zapiska ob pritisku tipke

OFF Ne zapiska ob pritisku tipke

3 **Osvetlitev ozadja**

ON Osvetlitev ozadja je vklopljena

OFF Osvetlitev ozadja je izklopljena

Št.	Nastavitve Opis
4	Samodejni izklop/mirovanje
0	Samodejni izklop in funkcija mirovanja sta onemogočena
1	Funkcija mirovanja je onemogočena, naprava se samodejno izklopi po 30 minutah neuporabe
2	Funkcija mirovanja se vklopi po 5 minutah neuporabe, naprava se ne izklopi samodejno
3	Funkcija mirovanja se vklopi po 5 minutah neuporabe, naprava se samodejno izklopi po 30 minutah neuporabe
4	Funkcija mirovanja se vklopi po 15 minutah neuporabe, naprava se ne izklopi samodejno
5	Funkcija mirovanja se vklopi po 15 minutah neuporabe, naprava se samodejno izklopi po 30 minutah neuporabe
5	Samodejni izbris tare
ON	Samodejni izbris teže tara po odstranitvi obremenitev s površine za tehtanje
OFF	Izbris teže tara ni samodejen
6	Način predhodnega pakiranja/določitve nastavitvev
ON	Način predhodnega pakiranja/določanja nastavitvev je omogočen
OFF	Način predhodnega pakiranja/določanja nastavitvev je onemogočen
7	Samodejna koda PLU
ON	Koda PLU se prikaže takoj po vnosu številke
OFF	Koda PLU se prikaže po pritisku tipke PLU
8	Digitalni filter
0	Filtriranje z nizko prepustnostjo
1	Filtriranje s srednjo prepustnostjo
2	Filtriranje z visoko prepustnostjo
9	Funkcija polnjenja
ON	Funkcija polnjenja akumulatorja je omogočena
OFF	Funkcija polnjenja akumulatorja je onemogočena Pri spremembi funkcije polnjenja morate vnesti geslo: 55555
10	Funkcijske tipke
0	Funkcijske tipke niso omogočene
1	Funkcijske tipke so omogočene
11	KODA PLU
ON	Shranjevanje kod PLU je omogočeno
OFF	Shranjevanje kod PLU ni omogočeno

Št.	Nastavitve	Opis
12	Kosovna prodaja	
	ON	Delovanje funkcije kosovne prodaje je omogočeno
	OFF	Delovanje funkcije kosovne prodaje ni omogočeno
13	Evro	
	1	Prikazana je samo lokalna valuta.
	2	Vnesti morate menjalno razmerje iz lokalne valute v evre. Ko pritisnete tipko EUR, se lokalna valuta pretvori v evre.
	3	Vnesti morate menjalno razmerje iz evrov v lokalno valuto. Ko pritisnete tipko EUR, se evri pretvorijo v lokalno valuto.
	4	Prikazana je samo valuta EUR

5 Kaj storiti, če ...?

Splošno

Če se na tehtnici prikaže sporočilo o napaki, nadaljujte kot sledi:

1. izklopite tehtnico in počakajte pribl. 5 sekund;
2. vklopite tehtnico.
3. Če je na tehtnici še vedno prikazano sporočilo o napaki, si oglejte seznam sporočil o napaki.

Seznam sporočil o napaki

Napaka	Vzrok	Rešitev
E11	Napaka RAM-a	► pokličite serviserja
E16	napaka ROM-a	► pokličite serviserja
E18	Napaka pomnilnika EEPROM	► pokličite serviserja
E34	Št. PLU je previsoka	► vnesite št. PLU od 1 do 99
No PLU	Kode PLU ni mogoče najti	► shranite kodo PLU
nnnnnn	Preobremenitev	► zmanjšajte obremenitev
uuuuuu	Premajhna obremenitev	► znova izvedite postopek ničliranja tehtnice

6 Tehnični podatki in dodatki

6.1 Tehnični podatki

Prikazovalnik

Prikazovalnik teže	6 števk
Prikaz cene na enoto	6 števk
Prikaz skupne cene	6 števk

Razmere okolice

Delovna temperatura	-10 °C do +40 °C
Temperatura skladiščenja	-25 °C do +50 °C

Podatki o električnem napajanju

Omrežna napetost	12 V DC
Poraba električne energije	50 mA
Vtični prilagodilnik	Vhod: 230 V AC; 50 Hz Izhod: 12 V DC/800 mA
Napajalni tok	500 mA
Svinčeni akumulator	6 V, 4,5 Ah

6.2 Dodatki

Pri svojem prodajnem zastopniku lahko kupite naslednje dodatke:

- pokrov plošče za tehtanje
- zaščitni pokrov za tehtnico
- globoka posoda za tehtanje
- Svinčeni akumulator



Izbira dodatkov se lahko razlikuje med območji.

6.3**Skladnost**

Skladnost z naslednjimi standardi je označena z ustrezno oznako na izdelku.

Izdelek je skladen z zahtevami Direktive o elektromagnetni združljivosti 2014/30/EU, Direktive o nizki napetosti 2014/35/EU in Direktive o neavtomatskih tehnicah 2014/31/EU. Popolna izjava o skladnosti je na voljo na spletni strani

<http://www.mt.com/retail-manuals>

7 Dodatek

7.1 Redno preverjanje v državah Evropske skupnosti

Država	Obdobje	Datum žiga	Organ za preverjanje	Opomba
Avstrija	2 leti	leto	Mettler Toledo	W&M, če ni pooblaščen noben zasebni organ
Belgija	4 leta	leto	W&M	
Bolgarija	1 leto razreda III	mesec	W&M	
Hrvaška	1 leto	četrtnleje	W&M	
Češka	2 leti	leto	W&M	
Danska	4 leta	leto	Force, Mettler Toledo	Mettler Toledo od leta 2009
Estonija	1 leto	mesec	Metrosert	
Finska	3 leta	leto	W&M	
Francija	2 leti	mesec	Mettler Toledo	
Nemčija	2 leti	leto	W&M	
Grčija	1 leto	leto	W&M	
Madžarska	2 leti	točen dan	W&M	
Islandija	2 leti	leto	W&M	
Irska	1 leto	točen dan	W&M	
Italija	3 leta	mesec	Mettler Toledo	
Latvija	2 leti	leto	W&M	
Litva	2 leti	leto	W&M	
Nizozemska	Brez	–	Mettler Toledo	
Norveška	3 leta	leto	W&M	
Poljska	4 leta/25 mesecev	Leto/mesec	W&M	4 leta po začetku, redno vsakih 25 mesecev
Portugalska	1 leto	leto	W&M	
Romunija	1 leto	mesec	W&M	
Slovaška	2 leti	točen dan	W&M	
Slovenija	2 leti	točen dan	W&M	
Španija	2 leti	leto	W&M	
Švedska	2 (1) leti	leto	W&M	vsako leto, če je naprava uporabljena na prostem
Švica	2 leti	leto	W&M	
Združeno kraljestvo	Brez	–	W&M	

7.2**Odstranjanje**

Skladno z zahtevami Direktive Evropskega parlamenta in sveta 2002/96/ES o odpadni električni in elektronski opremi (OEEO) te naprave ne odstranjajte z gospodinjskimi odpadki. To velja tudi za države, ki niso članice Evropske unije, skladno z njihovimi državnimi predpisi.

- ▶ Ta izdelek odstranite skladno z lokalnimi predpisi o ločenem zbiranju odpadne električne in elektronske opreme.

Če imate kakršna koli vprašanja, se obrnite na pristojno službo ali distributerja, pri katerem ste kupili napravo.

Če napravo predate tretji osebi (npr. za osebno ali poklicno/industrijsko uporabo), mora biti ta seznanjena z vsebino navedenih predpisov. Zahvaljujemo se vam za vaš prispevek k varovanju okolju.

**Odstranjanje
akumulatorja**

Akumulatorji vsebujejo težke kovine, zaradi česar jih ne smete odstraniti z gospodinjskimi odpadki.

- ▶ Upoštevajte lokalne predpise glede odstranjanja materialov, ki so škodljivi okolju.

www.mt.com/retail

Za več informacij:

Mettler-Toledo GmbH

Im Langacher 44
8606 Greifensee, Switzerland
www.mt.com/contact

Subject to technical changes.
© Mettler-Toledo GmbH 08/16
30209976C sl



* 3 0 2 0 9 9 7 6 C *